

## ZADÁVACÍ LIST VÝBĚROVÉHO ŘÍZENÍ

POS 00 71 příloha

---

**Zadavatel:**

Výzkumný ústav organických syntéz, a.s.  
č.p. 296  
533 54 Rybitví

IČ : 60108975  
DIČ : CZ60108975

**1. Číslo a název výběrového řízení:****2b/2022 Seřízení zavíracích mechanismů oken****2. Specifikace výběrového řízení:**

Seřízení se týká plastových vícedílných oken s kombinovaným otevíracím mechanismem (otvírací/vyklápěcí). Do této skupiny patří prosklené boční stěny u schodišť a vstupů do budov, které mají okenní křídla a nebo dvevní rám, většinou s výplní z vakuovaného dvojskla. Okna byla instalována zhruba před 15-ti lety.

Zavírací mechanismus bude zkontrolován a případně opotřeбенé díly budou vyměněny za nové. Součástí seřízení je kontrola, promazání a případně výměna těsnících prvků (profilované gumové těsnění rámu i křídla.)

Přibližné rozměry, typy a počty jsou rozděleny po budovách. Upřesnění počtu a druhů oken bude možné při osobní prohlídce objektů.

Stávající rozdělení předmětu dodávky po objektech je následující:

- RY 12
  - Typ dle přílohy: A12 167 ks
  - Typ dle přílohy: B12 1 ks
  - Typ dle přílohy: C12 6 ks
  - Typ dle přílohy: D12 2 ks
  - Typ dle přílohy: E12 2 ks
  - Typ dle přílohy: F12 4 ks
  - Typ dle přílohy: G12 2 ks
- RY 13
  - Typ dle přílohy: A13 114 ks
  - Typ dle přílohy: B13 50 ks
  - Typ dle přílohy: C13 4 ks
  - Typ dle přílohy: D13 12 ks
  - Typ dle přílohy: E13 2 ks
  - Typ dle přílohy: F13 4 ks
- RY 112D
  - Typ dle přílohy: A112 50 ks
  - Typ dle přílohy: B112 2 ks

- RY 114
  - Typ dle přílohy: A114 48 ks
  - Typ dle přílohy: B114 2 ks
  - Typ dle přílohy: C114 1 ks
  - Typ dle přílohy: D114 32 ks
  - Typ dle přílohy: E114 14 ks
  - Typ dle přílohy: F114 1 ks
  - Typ dle přílohy: G114 2 ks

Podle objektů je třeba také stanovit cenu (položkový rozpočet) za servisní úkony na příslušných dveřích a oknech.

Vzhledem k povaze prostoru vybaveného okny (sklad, laboratoř, dílna atd.) bude vstup do některých místností vázán na konkrétní situaci a nebo přítomnost pracovníka laboratoře. S tím je třeba počítat při plnění této zakázky.

<b>Místo plnění dodávky</b>	Výzkumný ústav organických syntéz a.s. č.p. 296 533 54 Rybitví RY11
<b>Termín plnění</b>	1 měsíc od objednání
<b>Požadavek na kvalifikaci zhotovitele</b>	Doložit živnostenským oprávněním nebo jiným odpovídajícím dokladem
<b>Kriteria</b>	Nejnižší cenová nabídka. Fakturace pro předání díla, splatnost faktury min. 60 dnů. Uvést: reference na podobné aplikace, záruku, servis, dodací lhůtu.
<b>Termín podání nabídek</b>	1.9.2022 do 12.00 hodin
<b>Zásady bezpečnosti práce</b>	Dle platné legislativy a interních směrnic VUOS, a.s.
<b>Kontaktní adresa a telefon Organizátora</b>	Ve věcech technických: Květoslav Oliva <a href="mailto:kvetoslav.oliva@vuos.com">kvetoslav.oliva@vuos.com</a> , tel. 724 400 567 Ve věcech smluvních: Ing. Tomáš Herink <a href="mailto:tomas.herink@vuos.com">tomas.herink@vuos.com</a> , tel.: 724 400 524
<b>Způsob předání nabídky</b>	Elektronicky do schránky: <a href="mailto:vyberove_rizeni@vuos.com">vyberove_rizeni@vuos.com</a>

Vypracoval: Květoslav Oliva

Datum: 6.1. 2022

**Schválil:**

Ředitel Technického úseku: Ing. L. Víšek

Datum: 10.8. 2022

Přílohová část: Objekt RY 12

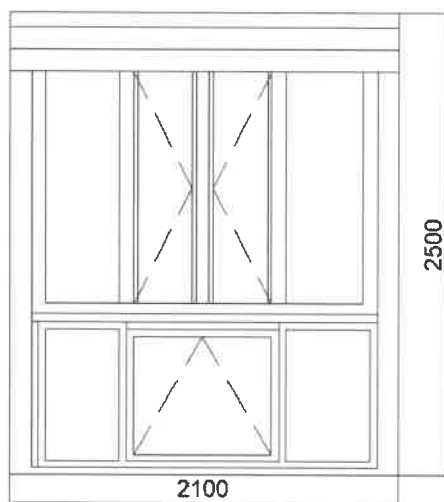

**A12 167 ks**

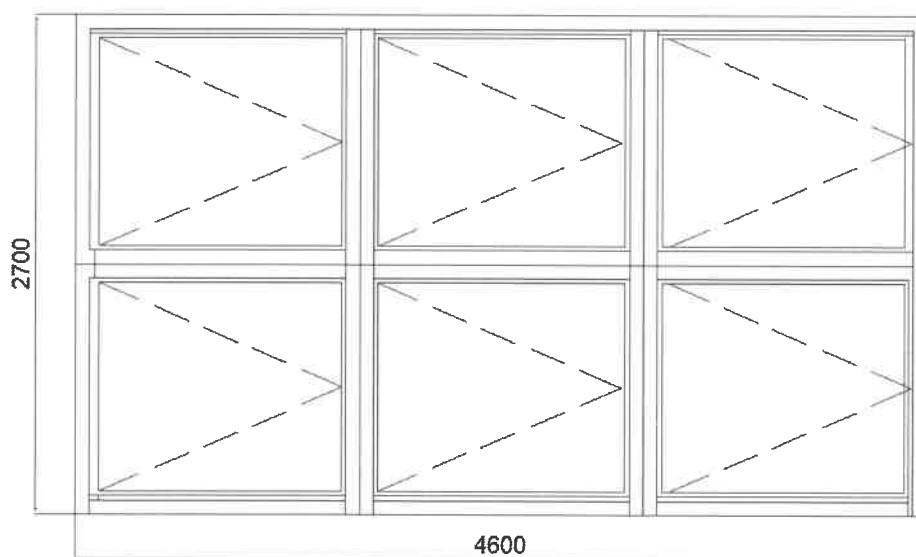

**B12 1 ks**

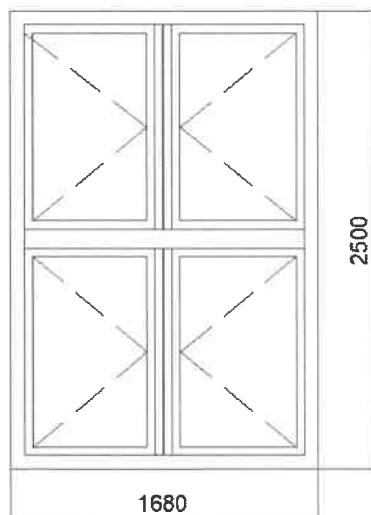

C12 6 ks

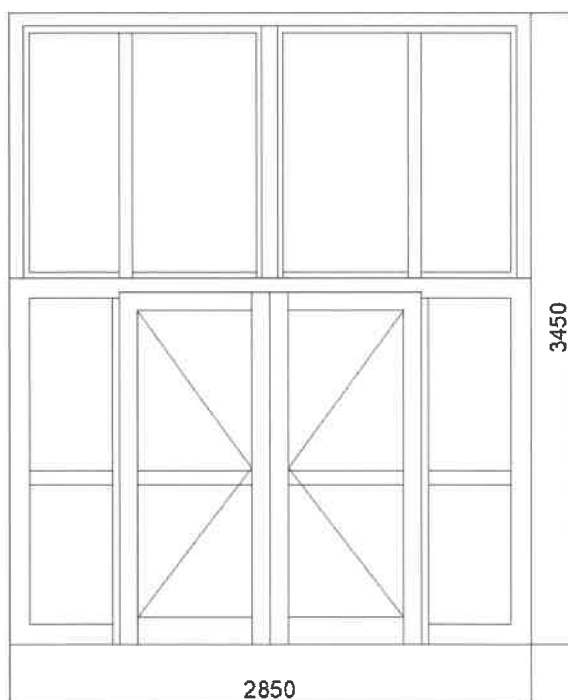

D12 2 ks

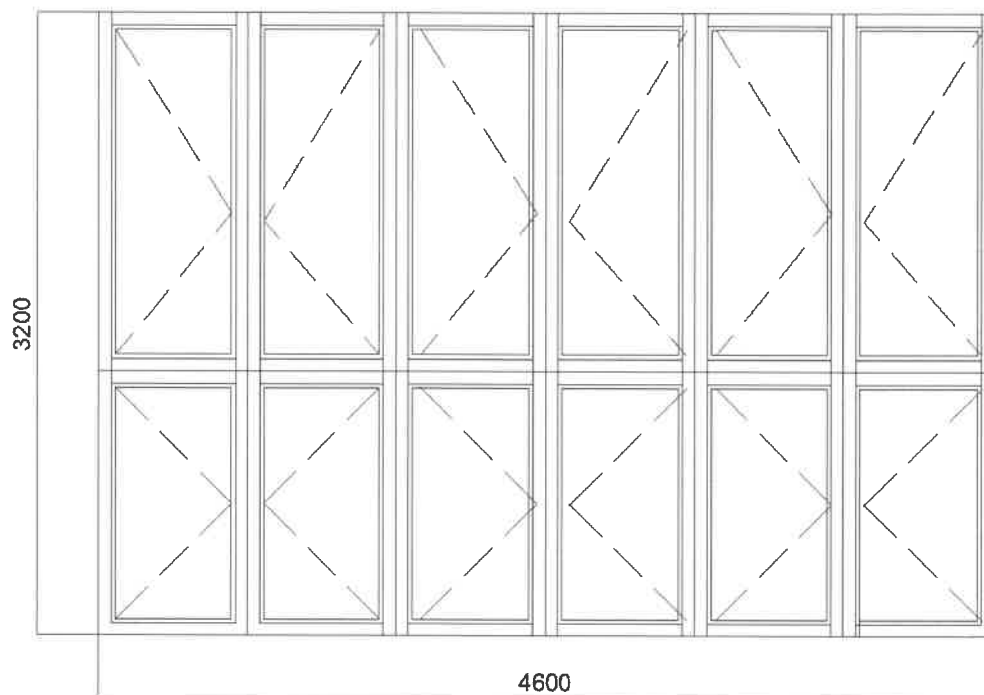

**E12 2 ks**

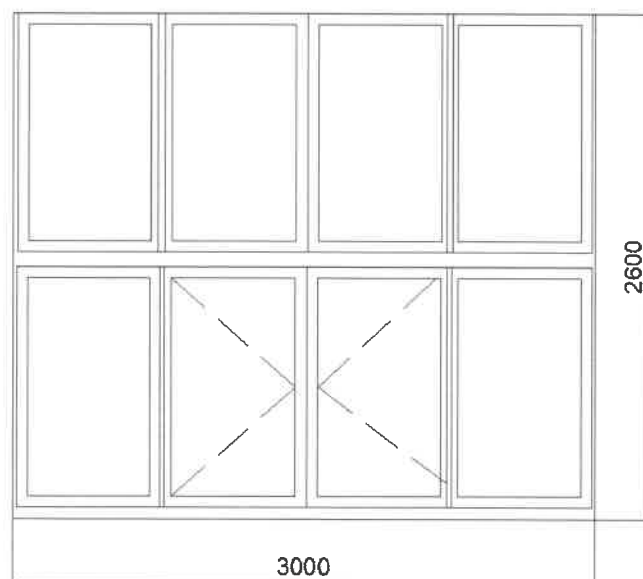

**F12 4 ks**

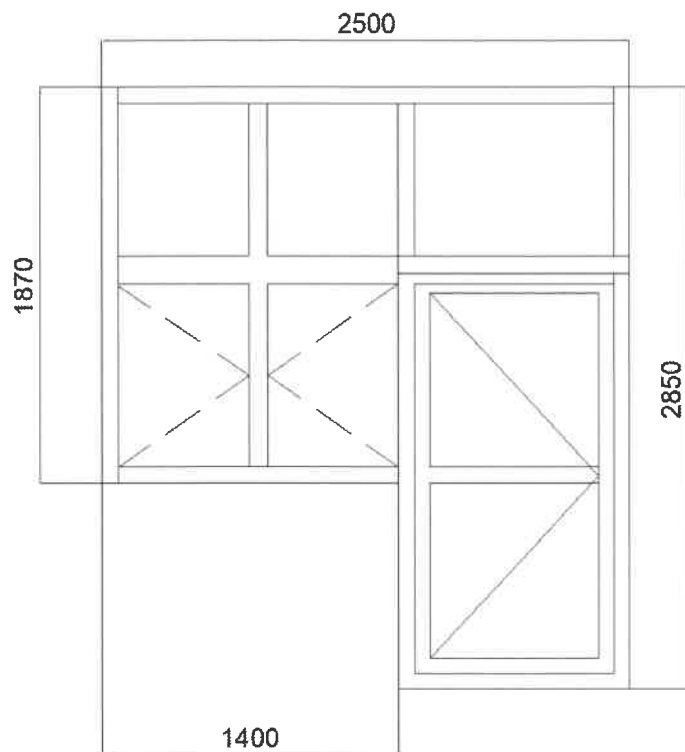

G12 2 ks

Přílohová část: Objekt RY 13

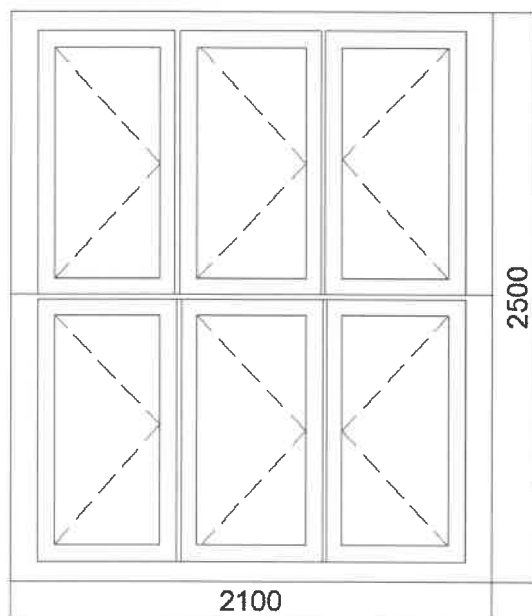

**A13 114 ks**

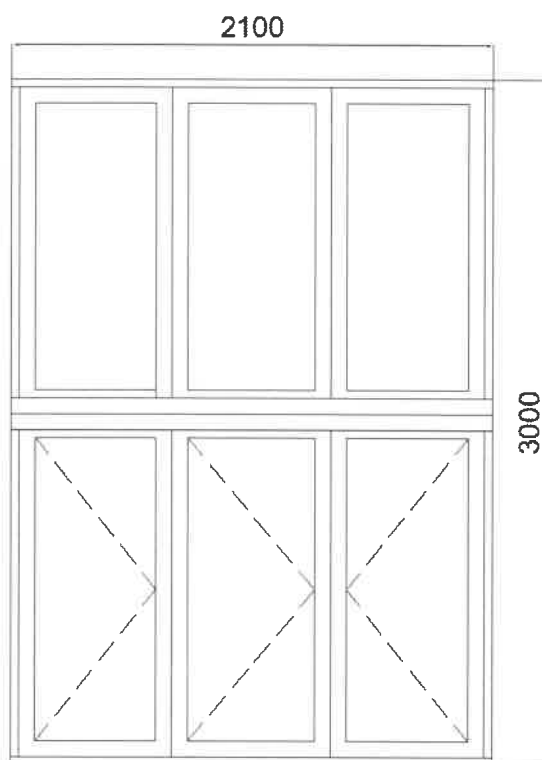

**B13 50 ks**

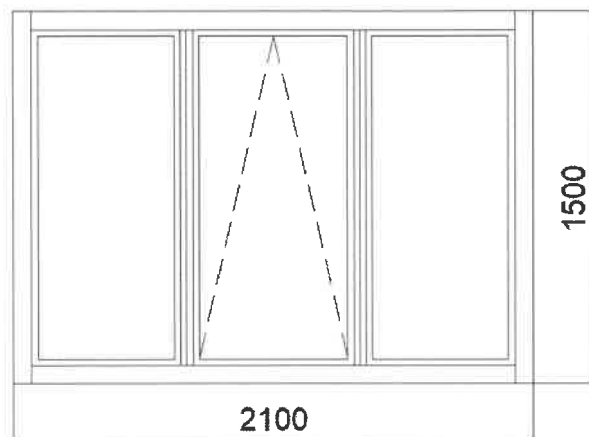

C13 4ks

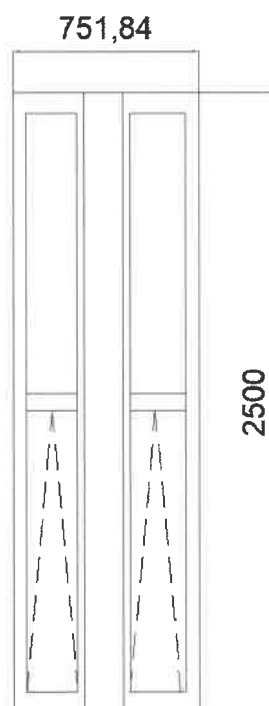

E13 2 ks



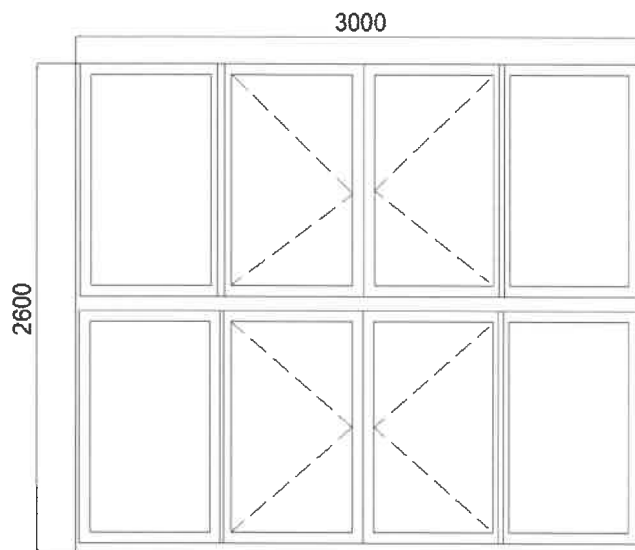

**D13 12 ks**

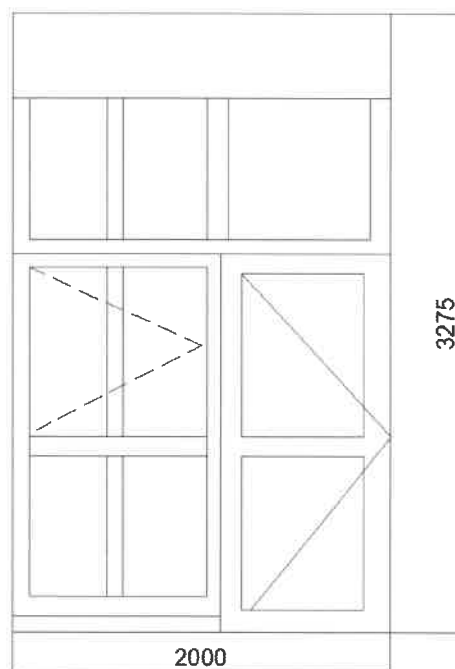

**F13 4 ks**

## RY 112D

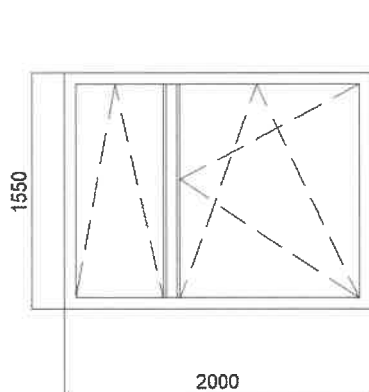

A112 = 50 ks

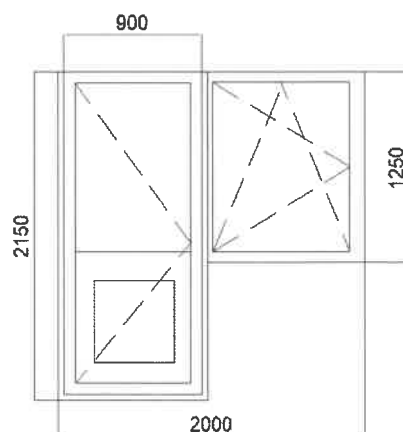

B112 = 2 ks

Přílohová část: Objekt RY 114

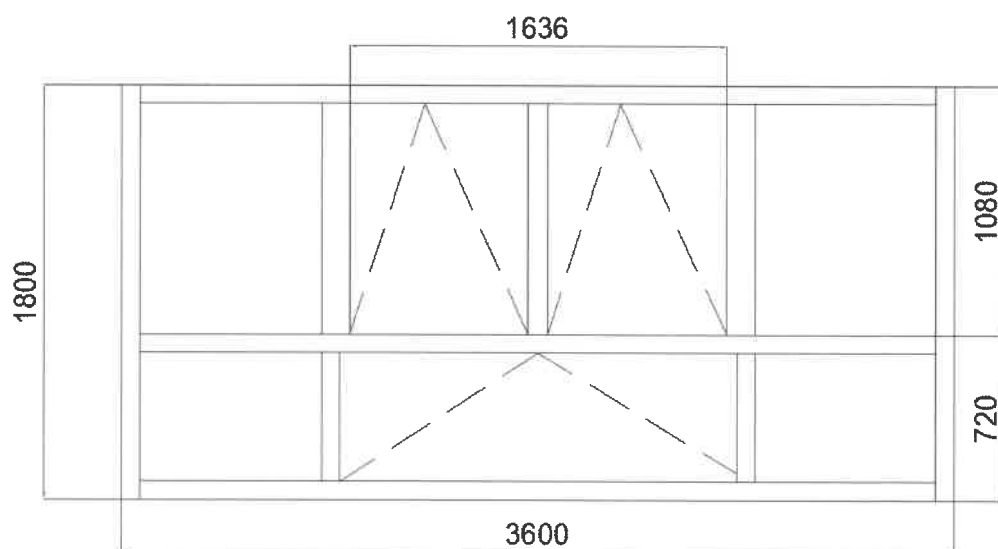

**A114 = 48 ks**

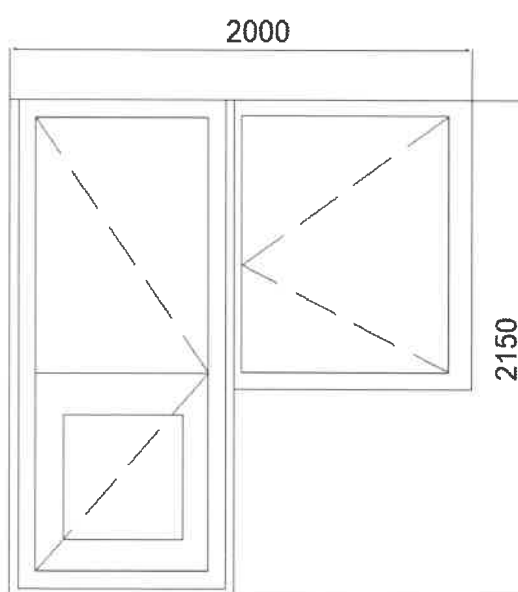

**B114 = 2 ks**

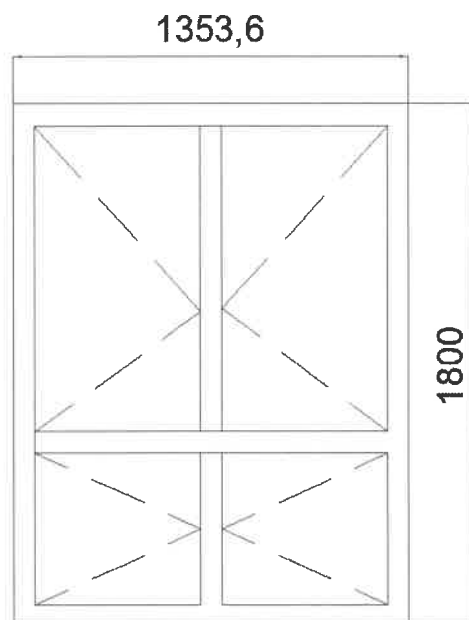

**C114 = 1 ks**

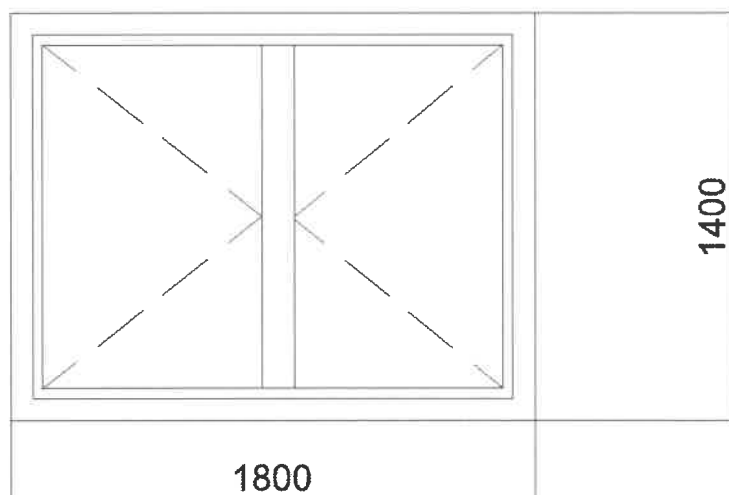

**D114 = 32 ks**

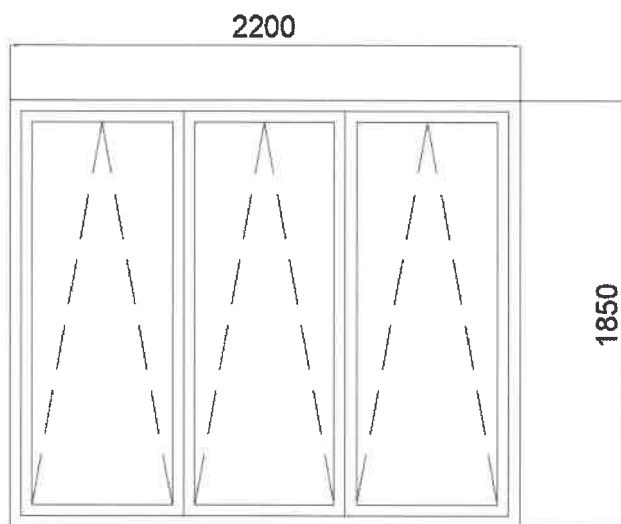

**E114 = 14 ks**

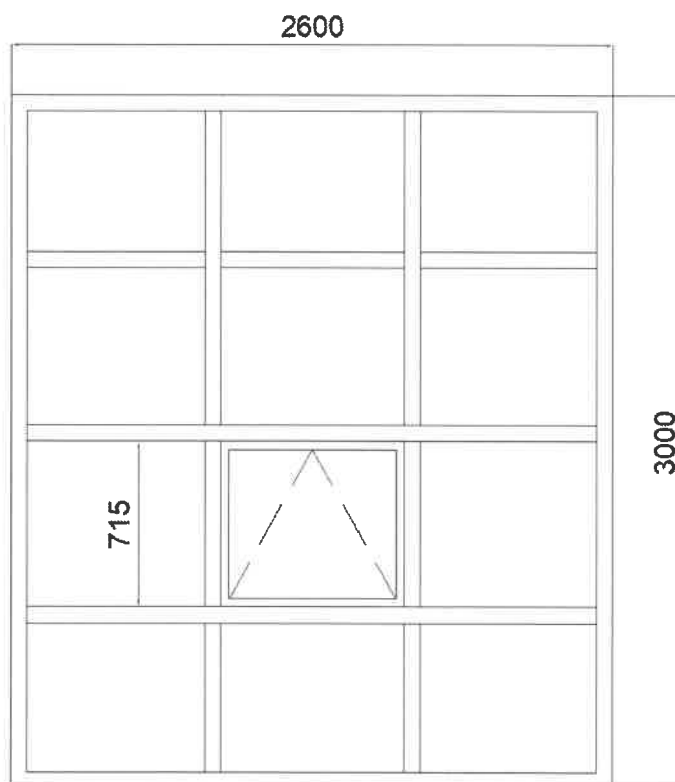

**F114 = 1 ks**

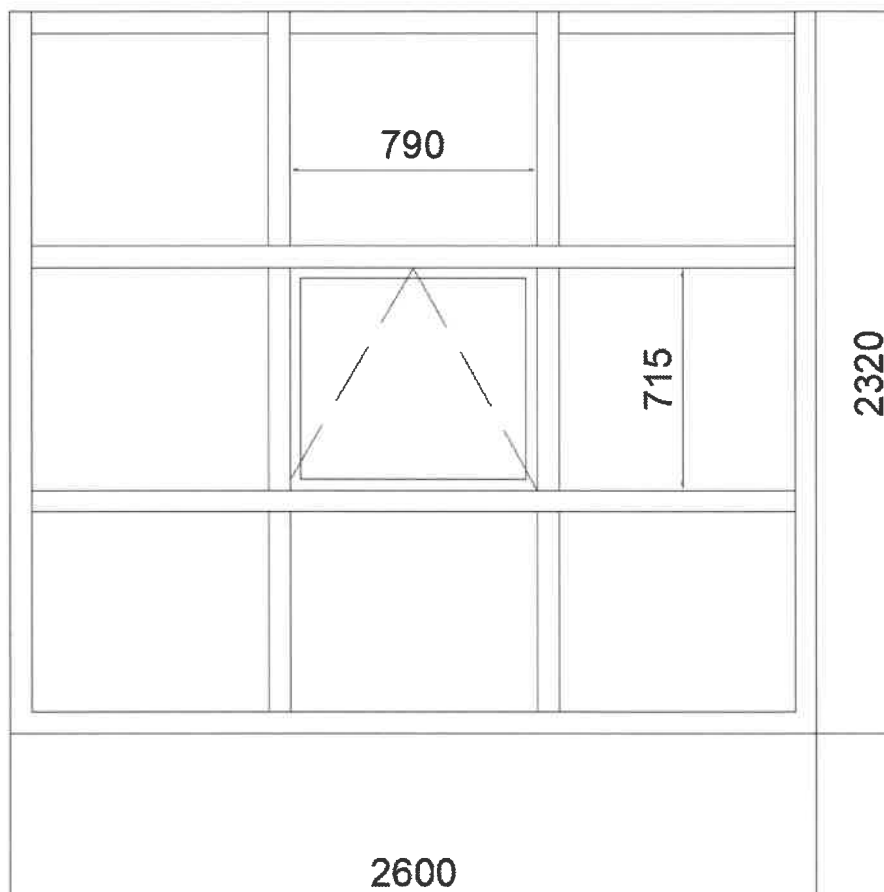

G114 = 2 ks